

Porte coulissante UP SLIM EI60™

Grande et ultra performante

Cette variante de UP SLIM est posée dès que de vastes passages doivent être protégés selon une classe de protection au feu élevée. Avec une épaisseur de 16 mm supérieure à la UP SLIM, la faible surépaisseur permet d'atteindre la classe de protection au feu EI60. Le rail est également intégrée dans le plafond, sans pièce de guidage apparent. Une association efficace entre esthétique et sécurité. Réalisable en mode semi-automatique ou automatique, en association avec systèmes de fermeture et avec une porte de fuite, la porte coulissante UP SLIM EI60 est polyvalente.

Rail de guidage étroit: 46 mm

Pour de grands passages

1/2 vantaux, télescopique

Combinaison possible avec

- Élément de paroi de séparation PYROSTAR
- Toutes les constructions porteuses normées courantes (béton, maçonnerie, construction sèche)
- Poignée encastrée KEIROS intégrable selon norme pour fermeture d'urgence EN 179





Type	porte coulissante (129)
Motorisation	fermeture mécanique, asservie, ouverture manuelle
Matériau	construction sandwich
Classe coupe-feu	EI60
Nombre de vantaux	1/2 vantaux, télescopique
Structure porteuse	maçonnerie/cloison légère
Épaisseur d'élément	86 mm
Valeurs phoniques	possibilité d'étanchéités spéciales
Sécurité	porte de fuite, protection anti-effraction RC3
Surfaces	brut, à peindre, vernis/laqué (RAL/NCS), plaqué en bois naturel, stratifié, plaqué alu
Options	moteur auxiliaire, moteur automatique, porte coulissante télescopique
Vide de passage	1 vantail L 7020 × H 4000 mm (No. AEAI 30836) 1 vantail télescopique (1-3 parties) L 14116 × H 4000 mm (No. AEAI 30877) 2 vantaux L 14020 × H 4000 mm (No. AEAI 30822) 2 vantaux télescopique (1-3 parties) L 28212 × H 4000 mm (No. AEAI 30876) porte de fuite L 1268 × H 2000 mm

Conçu et fabriqué en Suisse



06.08

Variante avec porte de fuite (élévation)

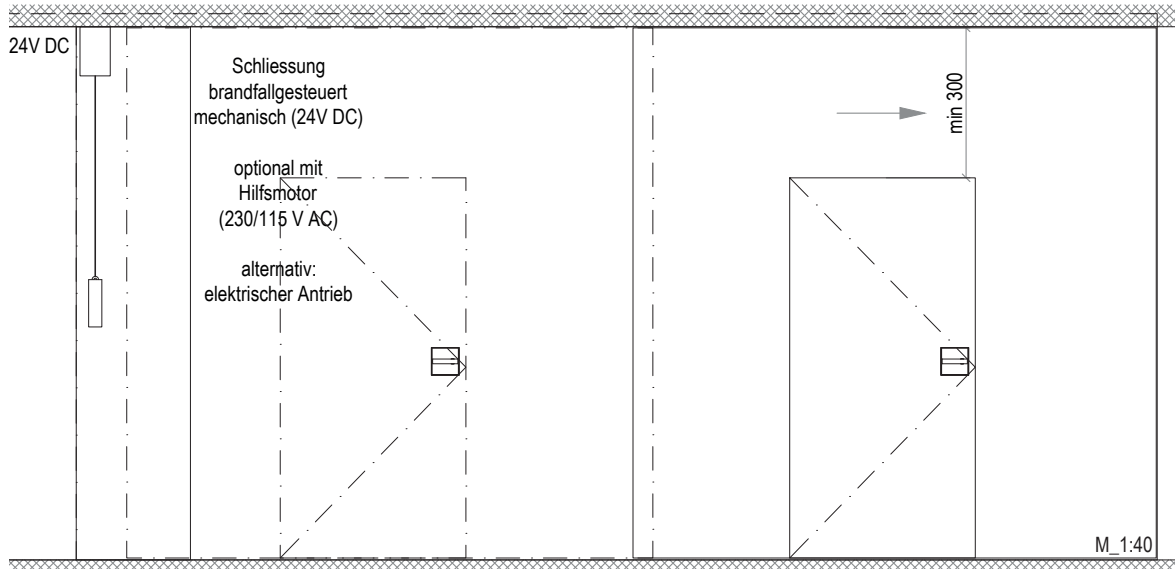

Variante avec porte de fuite, dimensions (coupe horizontale)

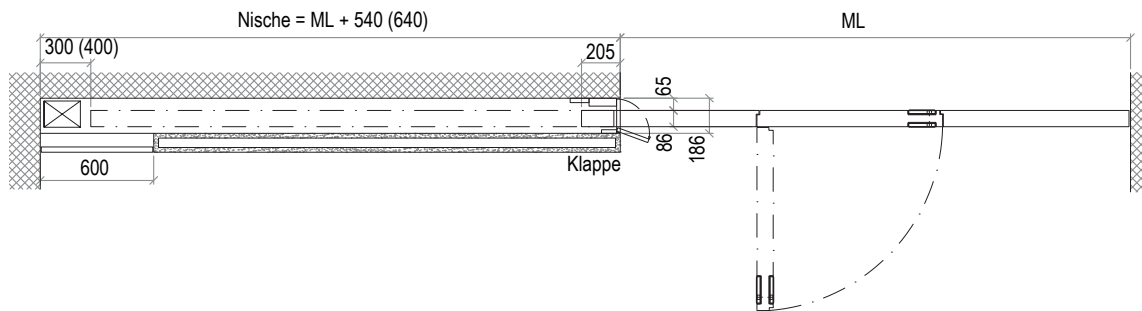

En raison du développement continu de nos produits les dimensions peuvent changer - veuillez toujours les faire confirmer par nous avant l'exécution.

Variante d'exécution télescopique (élévation)

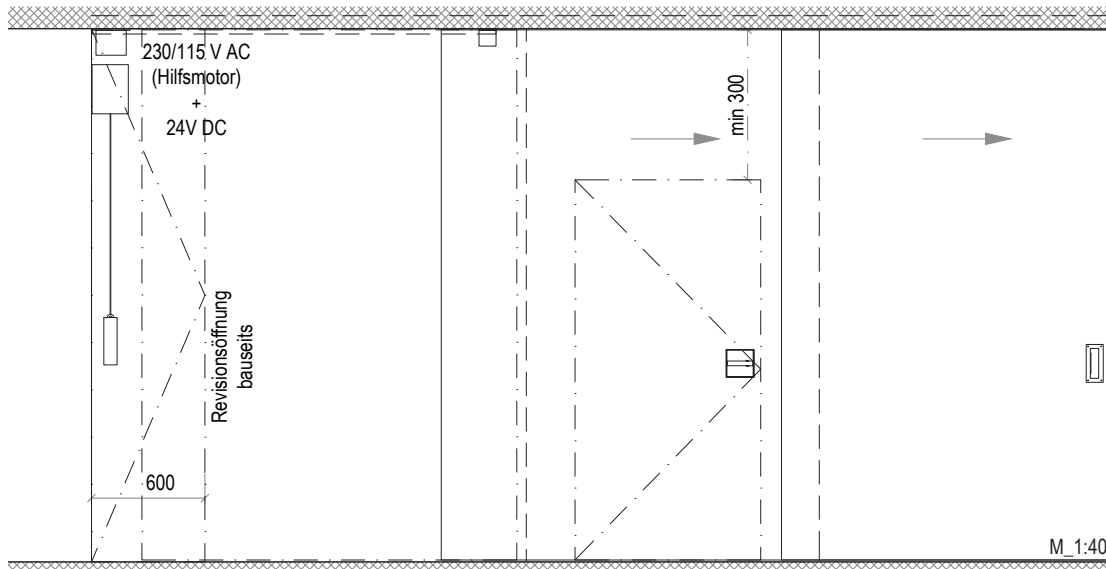

Variante d'exécution télescopique (coupe horizontale)

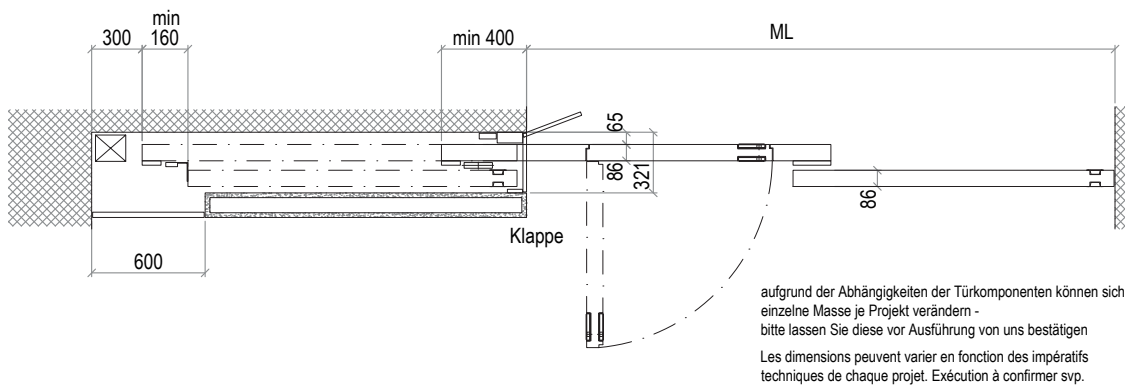

M_1:40

06.08

Variante d'exécution sans niche (coupe horizontale)

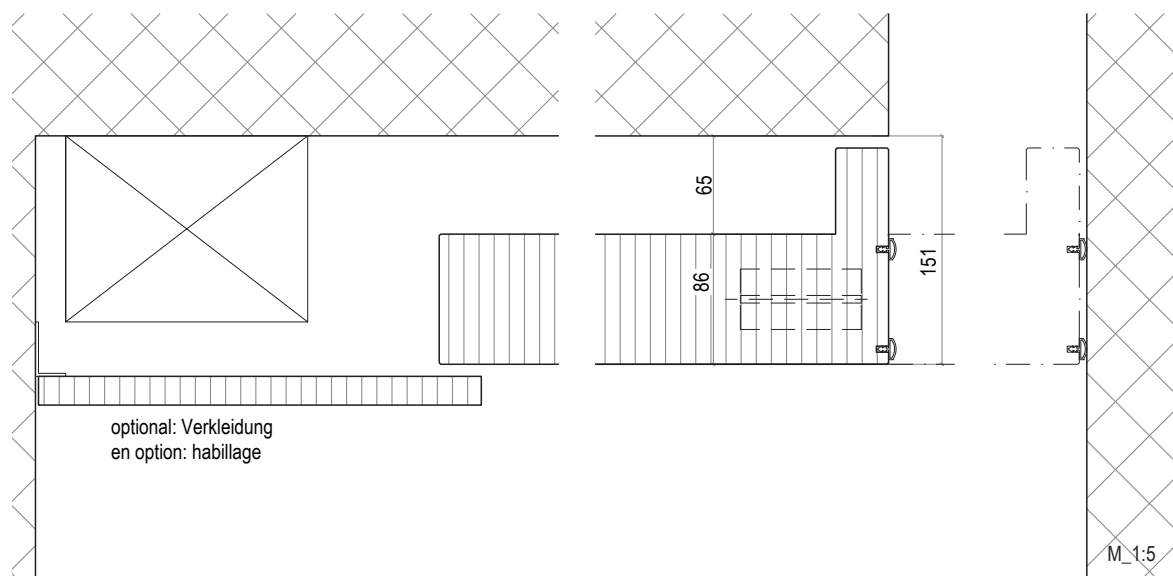

Variante d'exécution avec niche (coupe horizontale)

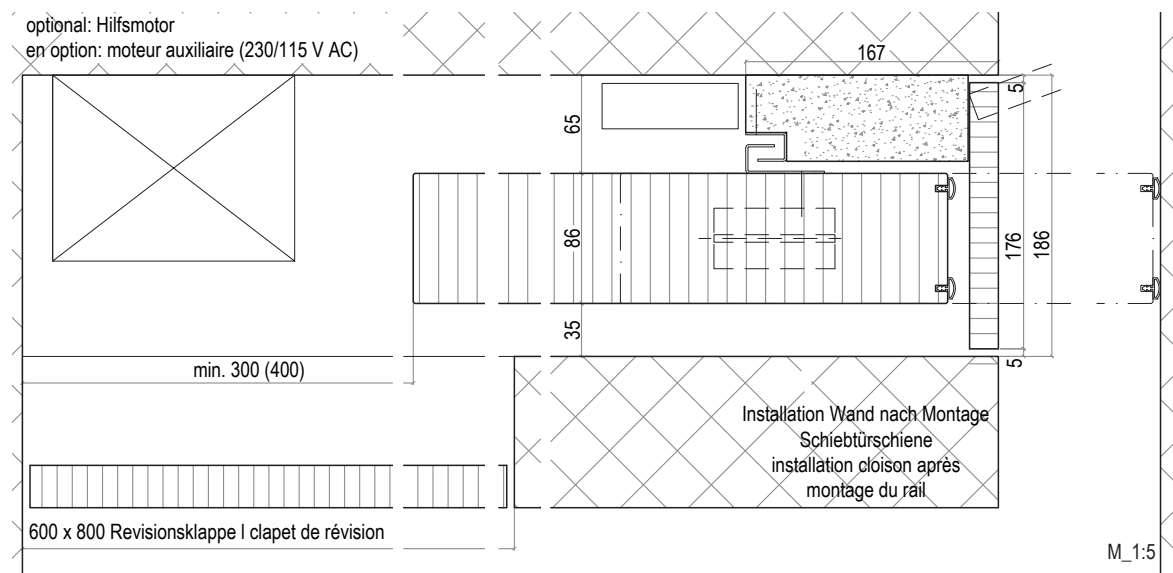

Détail de linteau/détail de sol (coupe verticale)

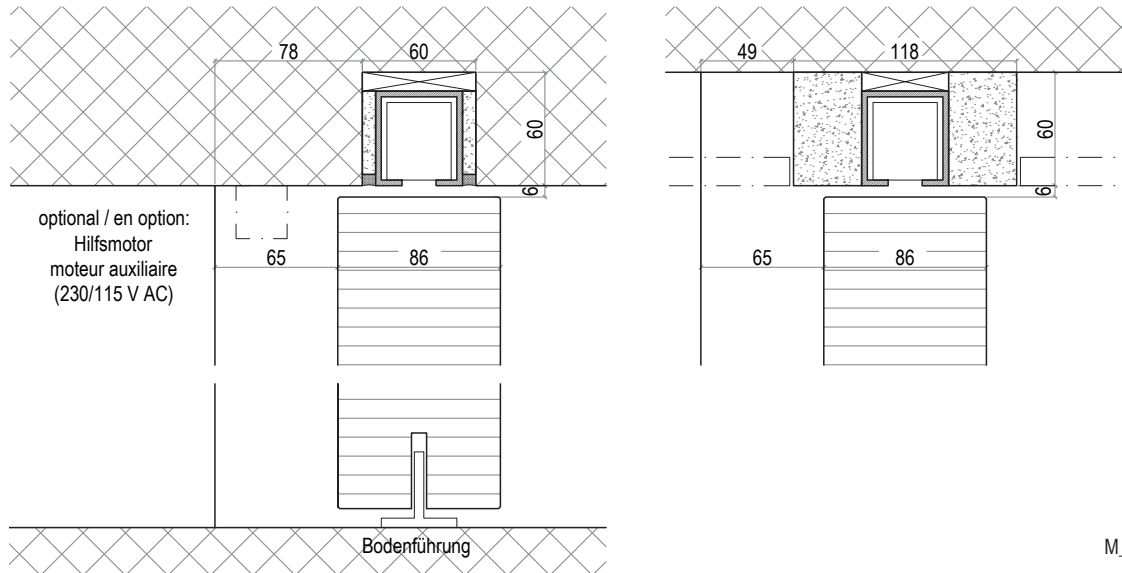

Variante d'exécution (coupe verticale)

